

ODSIF

BRUGSANVISNING

**TIL MOTORISERET RULLEGARDIN
TIL IHC**



**Model: *Luksus rulle-
gardin til IHC-styring***

INDHOLDSFORTEGNELSE

1. Beskrivelse af det motoriserede rullegardin til IHC-styring	
1.1 Generelle egenskaber	3
1.2 Tekniske data.....	3
2. Oversigt over dele.....	4
2.1 Oversigt over leverede dele	4
3. Samling af systemet.....	5
3.1 Udmåling og udskæring af rørlængde.....	5
3.2 Væg-/loftinstallation	5
3.3 Påsætning af rullegardinstof	6
3.4 Påsætning af bundliste	7
3.5 Isætning af motorrør og adapterhjul	7
4. Advarsler.....	7
5. Fastgørelse af systemet	8
6. Indstilling af top- og bundposition	9
7. Fejlfinding	13
8. Garanti	16
9. Forbehold.....	16

BESKRIVELSE

1. Beskrivelse af det motoriserede rullegardin til IHC-styring.

NB: Dette produkt er kun til indendørs brug.

For at få størst mulig udbygge af dit rullegardinsystem, læs da venligst brugsanvisningen **grundigt** igennem, før du installerer produktet.

Produktet er egnet til brug i private hjem eller erhvervslokaler. Produktet indeholder motor, rør til rullegardin, adapterhjul, beslag til rør og motor, skruer og rawlplugs, justeringsspind til indstilling af top- og bundposition.

Generelle egenskaber

- a. Rørmål Ø50 mm
- b. Støjsvagt
- c. Præcis indstilling af bund-/topposition
- d. Nemt at installere.
- e. Motoren har en selvbeskyttende funktion, der standser, hvis motoren kører i mere end 4-6 minutter, og motorens rørtemperatur er over 110°C. I så fald vil motoren standse i 3-10 minutter, og vil fungere igen, når den er afkølet.

1.2 Tekniske data

- a. Spænding: AC 100-240V
- b. Hastighed: 28 omdrejninger pr. minut
- c. Maks. bredde: 250 cm
- d. Maks. gardintyngde: 8 kg.

BESKRIVELSE

2. Oversigt over leverede dele



Rørmotor



Rør



Beslag til rør og motor



Adapterhjul



Skruer og rawlplugs



Bundliste
(ved medleveret stof)



Justeringspind

Tjek ved modtagelsen, om disse dele er med. Hvis der skulle mangle nogen dele, kontakt venligst din leverandør, før du installerer produktet.

SAMLING AF SYSTEMET

3. Samling af systemet

Der bør være nok plads til at samle produktet. Det værktøj, der kræves for at installere produktet, er elektrisk boremaskine (til betonvæg eller loft), målebånd, stjerneskrue-trækker, håndsav og en saks.

3.1 Udmåling og udskæring af rørlængde

Aluminiumsrøret skal skæres til korrekt længde. Der er to måder at installere rullegardinsystemet på.

Indvendig installation: Rullegardinet installeres inde i vinduet: Rørlængden skal være 6 cm mindre end vinduesbredden (2 cm på den ene side og 4 cm på den anden).

Udvendig installation: Rullegardinet installeres over vinduet og dækker hele vinduets flade og ruden: Rørlængden skal være mindst 7 cm længere end vinduesbredden.

Udmål den korrekte længde for røret og sav røret med håndsav. Sørg for at kanterne på det skårne rør er helt lige og fri for filspåner.

3.2 Væg-/loftinstallation

Systemet er konstrueret til montering i loftet eller på væggen. Pakken indeholder rawl-plugs og skruer. Hvis du monterer dit system på en gipsvæg i stedet for en murstens- eller betonvæg, skal der bruges specielle rawlplugs til gips.

NB: Beslagene skal monteres på samme overflade i lige linje. Der skal være tilstrækkeligt mellemrum mellem væg og beslag.

SAMLING AF SYSTEMET

Beslag

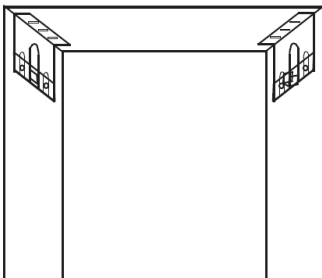

Beslag

Indvendig installation - røret skal være 6 cm mindre end stramt nichemål.

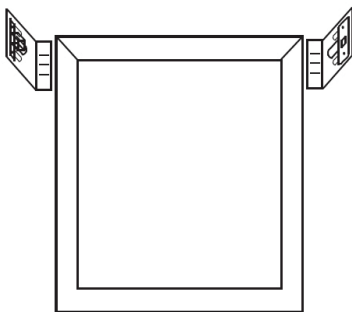

Installation, der dækker vinduet

3.3 Påsætning af rullegardinstof

Sæt rullegardinet fast mod rillen i aluminiumsrøret, således at det ligger fladt. Drej så røret nogle gange med uret og sørg for at røret drejer i samme retning, som vist neden for.

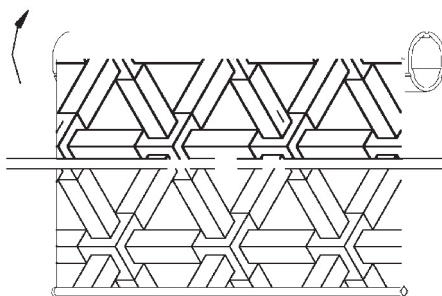

SAMLING AF SYSTEMET

3.4 Påsætning af bundliste

Sæt bundliste og plasthætter på nederst på rullegardinet

3.5 Isætning af motor og adapterhjul

Sæt motorrør og adapterhjul ind i aluminiumsrøret.

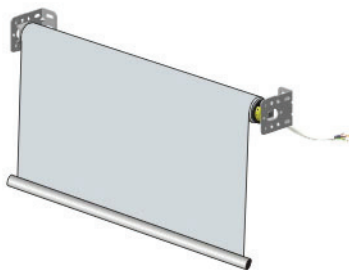

ADVARSLER

4 Advarsler vedr. håndtering af motoren.

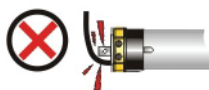

Må ikke udsættes for vand.



Undlad at banke på motoren.



Undlad at bore i motorrullen.



Undgå vand på kablet.



Må ikke udsættes for ætsende opløsningsmidler.

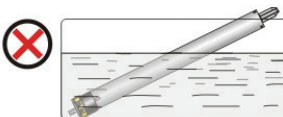

Må ikke nedsænkes i vand.

FASTGØRELSE AF SYSTEMET

5. Fastgørelse af systemet.



Sørg for horisontal anbringelse

INDSTIL TOP- OG BUNDPOSITION

6. Indstilling af top- og bundposition.



Det er forbudt at anvende elektrisk skrue-trækker, anvend medfølgende justeringspind til at justere rullepositionen

A: Blå linje: OP/NED-grænseposition
B: Rød linje: Ny position efter genjustering

Indstil top- og bundposition iht. en af følgende 4 installationsmetoder afhængigt af, i hvilken side motorhovedet sidder, og om gardinet ruller udvendigt eller indvendigt.

Installation 1

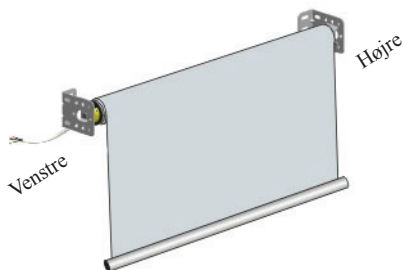

A. Hvis motorhovedet sidder på venstre side og rullegardinet ruller udvendigt.

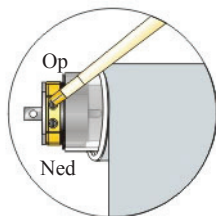

B: Justér OP-justeringsknappen for at ændre toppositionen.

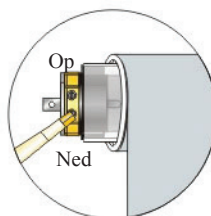

C: Justér NED-justeringsknappen for at ændre bundpositionen.

INDSTIL TOP- OG BUNDPOSITION

Indstilling af top- og bundposition med IHC-modulet og IHC-kontakten. Brug din IHC-kontakt til at trykke op og ned (nedenstående billeder viser en anden kontakt, men princippet er det samme):

Indstil topposition:

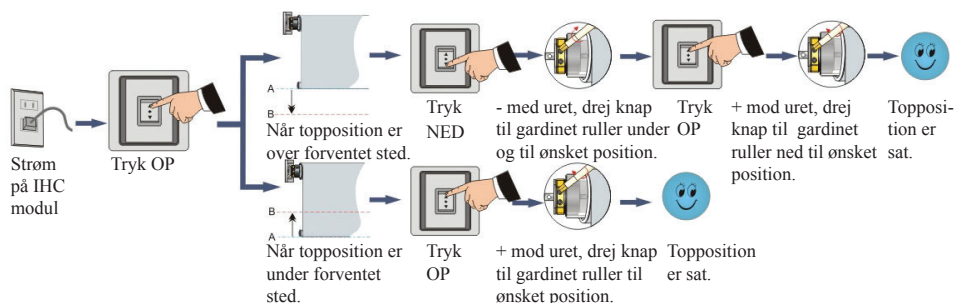

Indstil bundposition

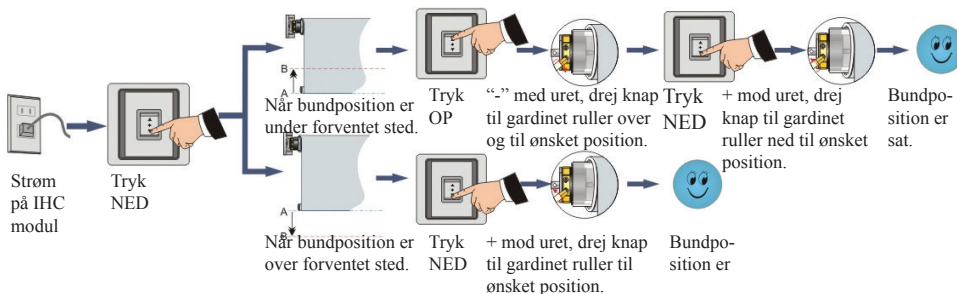

Installation 2

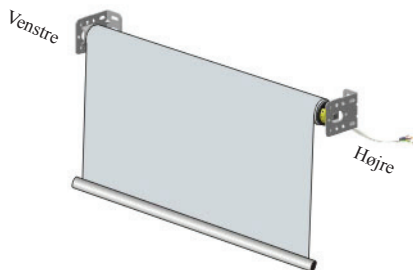

A. Hvis motorhovedet sidder på højre side og rullegardinet ruller udvendigt.

INDSTIL TOP- OG BUNDPOSITION

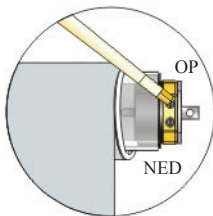

B: Justér OP-justeringsknappen for at ændre toppositionen.

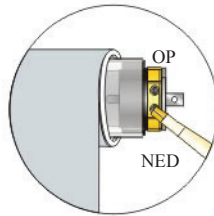

C: Justér NED-pjusteringsknappen for at ændre bundpositionen.

Indstil topposition

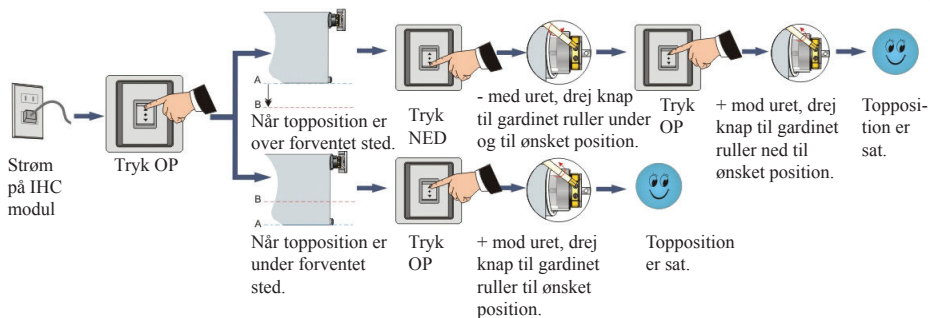

Indstil bundposition

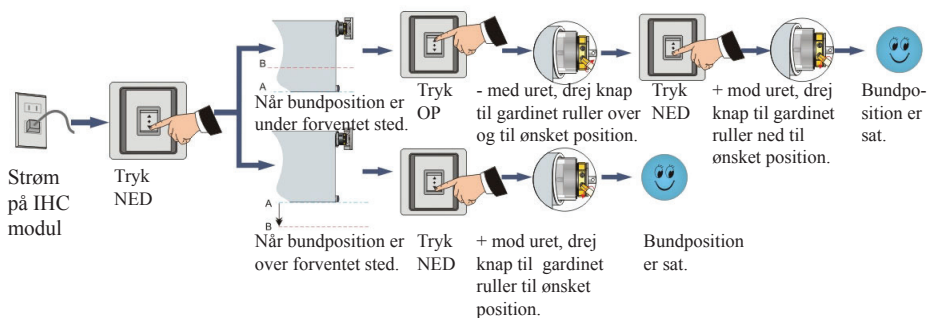

INDSTIL TOP- OG BUNDPOSITION

Installation 3

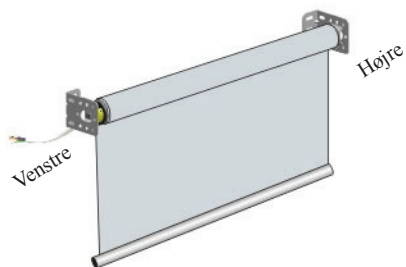

A. Hvis motorhovedet sidder på venstre side og rullegardinet ruller indvendigt.

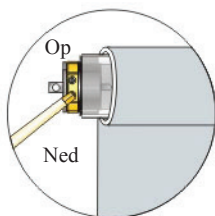

B: Justér OP-justeringsknappen for at ændre bundpositionen.

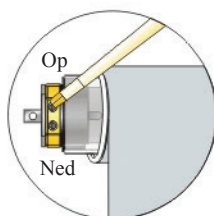

C: Justér NED-pjusteringsknappen for at ændre toppositionen.

Indstil topposition

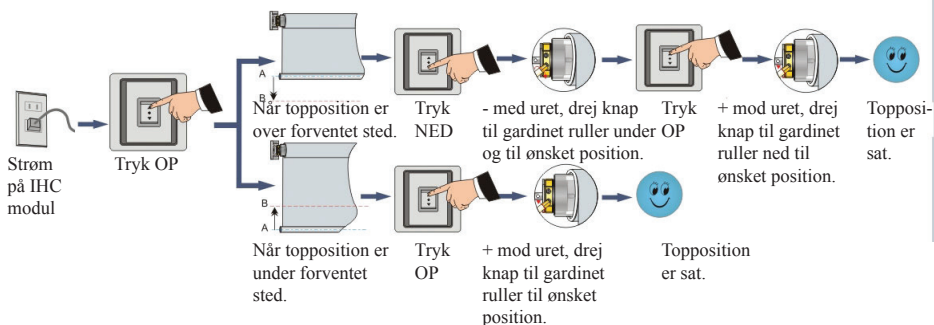

INDSTIL TOP- OG BUNDPOSITION

Indstil bundposition

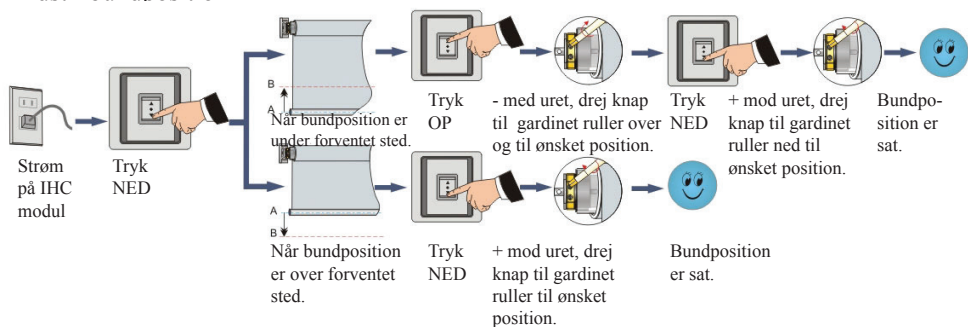

Installation 4

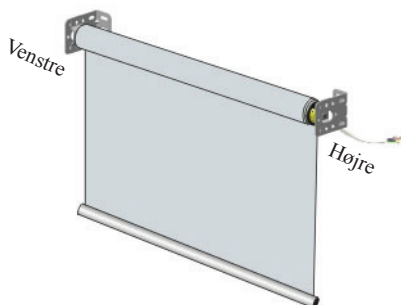

A. Hvis motorhovedet sidder på højre side og rullegardinet ruller indvendigt.

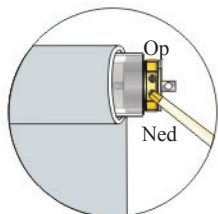

B: Justér OP-justeringsknappen for at ændre bundpositionen.

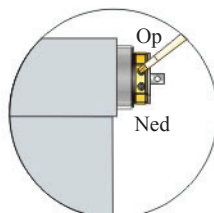

C: Justér NED-pjusteringsknappen for at ændre toppositionen.

INDSTIL TOP- OG BUNDPOSITION

Indstil topposition

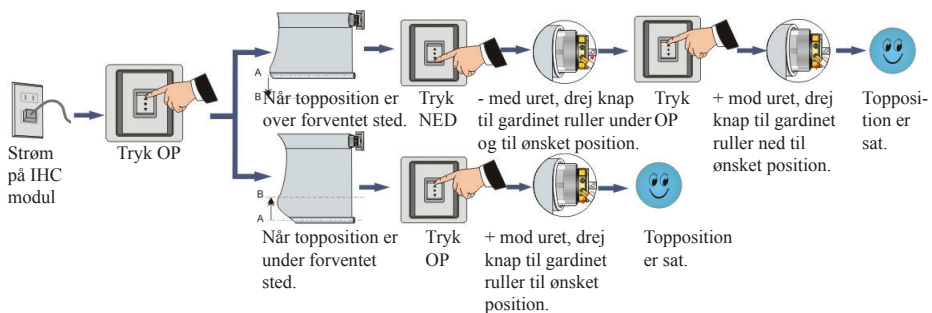

Indstil bundposition

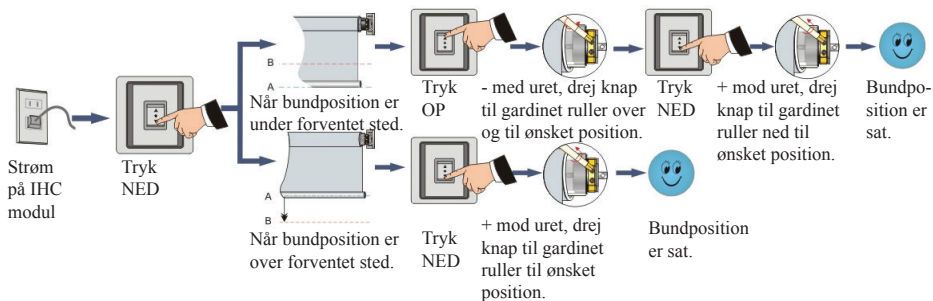

FEJLFINDING

7. Fejlfinding

Spørgsmål: Når strømmen er sluttet til, kører motoren ikke eller kører langsomt.

Svar:

- Forkert spænding
- Overbelastning
- Forkert installation - tilbehør er kommet i klemme.

Løsning:

- Ændring til mærkespænding
- Justér belastningen til sikkerhedsbelastning.
- Tjek tilbør og sørg for, at det er korrekt installeret.

Spørgsmål: Når strømmen er sluttet til, kører motoren kun i den ene retning, og vil ikke køre i den anden retning.

Svar: Begrænsningsposition for fejlfunktion er ikke åbnet.

Løsning: Rotér hjulet 1 til 2 omgange med hånden modsat motorens kørselsretning.

Spørgsmål: Motoren standser pludseligt.

Svar:

- Motoren er overophedet; forsigtig over 130°C.
- Strømmen er afbrudt.
- Motoren er kommet til begrænsningsposition.

Løsning:

- Når temperaturen falder (efter ca. 3 minutter), vil motoren fungere igen.
- Når der igen er koblet til strøm, vil motoren fungere igen.
- Check om begrænsningsposition skal ændres vha. justeringsknappen.

Spørgsmål: Tryk på controlleren (kontaktens NED knap, rullegardinet kører OP.

Svar: Forkert ledningsføring.

Løsning: Ændring af forbindelsen af sorte og brune ledninger.

GARANTI OG FORBEHOLD

8. Garanti

Systemet er fuldt garanteret mod fejl i materialer og fremstilling i 2 år fra købsdato. Enhver komponent eller dele, som skulle blive defekt ved normal brug pga. defekt materiale eller fremstilling vil blive repareret eller udskiftet, efter vores valg. UDEN BEREGNING.

Garantien bortfalder, hvis beskadigelserne skyldes forkert installation, brug eller misbrug af produktet, reparationer, der er udført eller forsøgt udført af uautoriseret tredjepart, forcerede justeringer eller ændringer på rør eller motorer.

Vores erstatningsansvar kan ikke overstige fakturaprisen på de mangelfulde varer. I intet tilfælde er ODSIF ansvarlig for driftstab, tabt fortjeneste eller andre økonomiske konsekvenstab.

9. Forbehold

Vi forbeholder os ret til at foretage ændringer i produktspecifikationen uden forudgående varsel.